

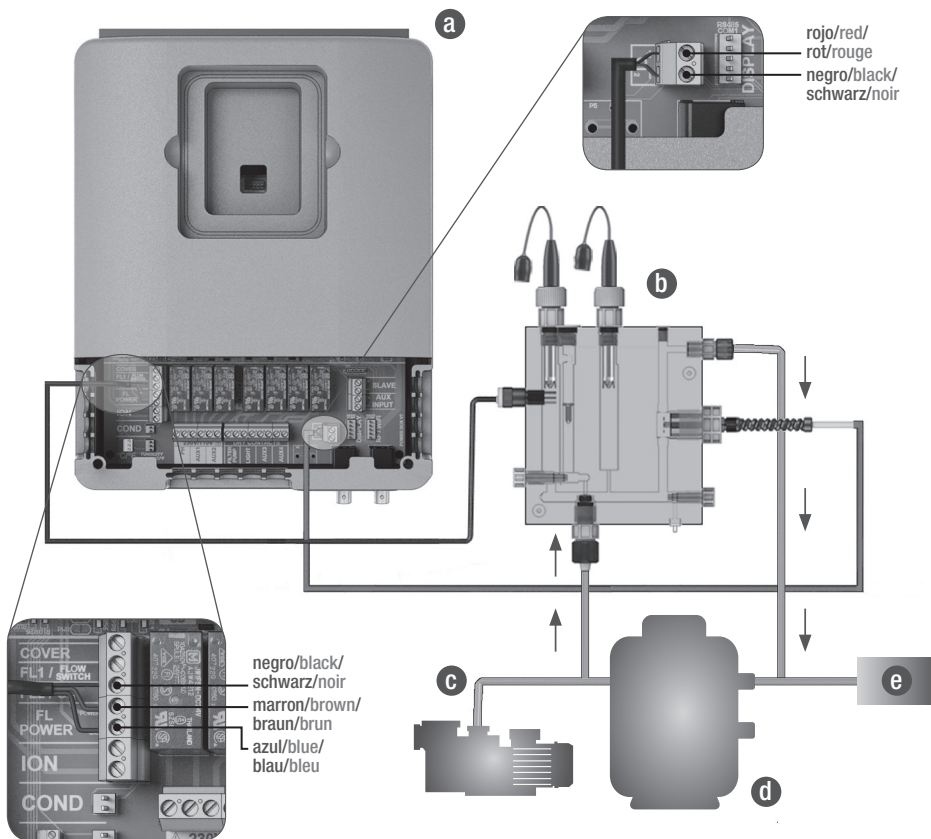

INSTALACIÓN CONTROL CLORO LIBRE (REF. H)
INSTALLATION FREE CHLORINE CONTROL (REF. H)
INSTALLATION KONTROLLE DES FREIEN CHLORS (REF. H)
INSTALLATION DU CONTRÔLE DE CHLORE LIBRE (RÉF. H)



1 INSTALACIÓN / INSTALLATION / INSTALLATION / INSTALLATION



- a** Caja electrónica
Electronic box
Elektronikbox
Boîtier électrique
 - b** Control Cloro Libre
Free Chlorine control
Kontrolle des Freies Chlor
Contrôle de Chlore Libre
 - c** Bomba de recirculación
Recirculation pump
Filtrationspumpe
Pompe de filtration
 - d** Filtro de sílex/cristal/diatomeas
Silex/glass/diatom filter
Silex-, Glas-, Diatomfilter
Filter à sable / diatomée / silice de verre
 - e** Piscina
Swimming pool
Schwimmbecken
Piscine
- ↑↓ Flujo de agua
Water flow
Wasserdurchfluss
Débit d'eau

Control Cloro Libre / Free Chlorine control / Kontrolle des Freies Chlor / Contrôle de Chlore Libre

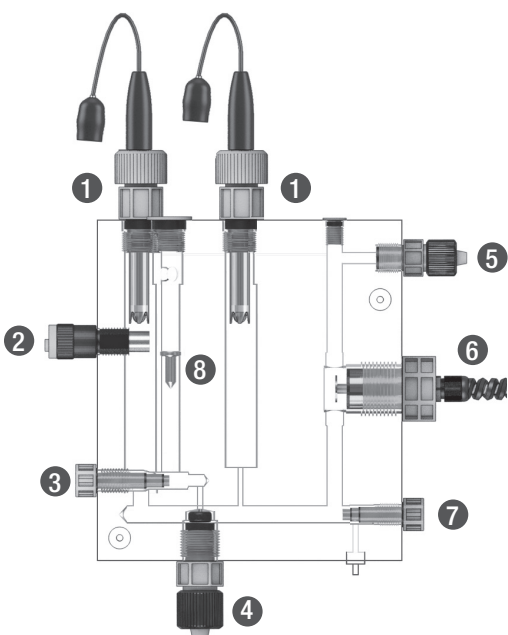

- 1** Sondas pH/rX/CD
Probes pH/rX/CD
Sonden pH/rX/CD
Sondes pH/rX/CD
- 2** Sensor inductivo (FL2)
Inductivity sensor (FL2)
Induktivitätssensor (FL2)
Captteur inductif (FL2)
- 3** Válvula para controle de flujo
Flow valve
Ventil zur Durchflusskontrolle
Valve pour contrôler le flux
- 4** Entrada de agua
Water inlet
Wassereinfluss
Arrivée d'eau
- 5** Salida de agua (retorno)
Water outlet
Wasserauslass (Rücklauf)
Sortie d'eau (retour)
- 6** Sonda amperométrica (conector BNC)
Amperometric probe (BNC connector)
Amperemetrische Sonde (Verbinder BNC)
Sonde ampérométrique (connecteur BNC)
- 7** Válvula toma muestras
Valve to take test samples
Probenentnahmeventil
Valve de relevé d'échantillons
- 8** Sensor flujo flotador
Flow-float sensor
Flusssensor (Schwimmer)
Captteur de flux flotteur

Siempre tener el nivel correcto de cloro en la piscina (cerca al punto de consigna - lectura DPD1) cuando se realice el proceso de calibración.

Make sure the correct free chlorine level is established in the Swimming pool (reading of DPD1 must be near to the set point) while performing calibration process.

Immer den richtigen Chlorgehalt im Schwimmbad haben (nahe dem Wunschwert – Lesung DPD1), wenn die Kalibrierung durchgeführt wird.

Toujours maintenir un niveau correct de chlore dans la piscine (proche d'un point de consigne - valeur DPD1) lors de la réalisation du processus de calibrage.



2 CALIBRACIÓN / CALIBRATION / KALIBRIERUNG / ÉTALONNAGE

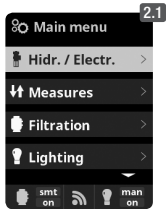

2.1

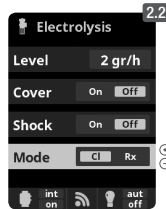

2.2

2.1 Electrólisis: Programación funciones de hidrólisis/electrólisis.

Electrolysis: Programming of hydrolysis/electrolysis functions.

Elektrolyse: Programmierung der Hydrolyse/Elektrolysefunktion.

Électrolyse: Programmation fonctions d'électrolyse/hydrolyse.

2.2 Modo Cloro Libre: Seleccionar el modo Cl para activar esta función (modo disponible cuando el equipo también dispone de redox).

Free chlorine mode: Select the free chlorine mode to activate the corresponding functionality (also available if the unit has redox-control).

Modus Freies Chlor: Wählen Sie den Modus Cl, um diese Funktion zu aktivieren (Modus verfügbar, wenn das Gerät mit redox ausgestattet ist).

Mode chlore libre: Sélectionner le mode Cl pour activer cette fonction (mode disponible lorsque l'équipement dispose aussi d'une fonction redox).

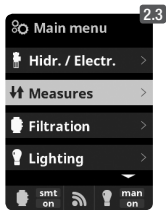

2.3

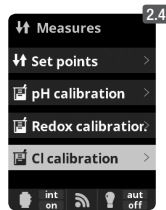

2.4

2.4 Calibración Cloro libre: Recomendado cada mes durante la temporada de uso de la piscina.

Free Chlorine Calibration: Recommended every month during the pool season.

Freies Chlor Kalibrierung: Empfohlen jeden Monat während der Poolsaison.

Calibration de chlore libre: Recommandé tous les mois pendant la saison d'utilisation de la piscine.

2.5 Calibración con patrones - Fotómetro DPD1

Calibration with buffers - Photometer DPD1

Kalibrierung mit Puffer - Photometer DPD1

Calibrage avec des modèles - Photomètre DPD1

2.6

Paso 1 de 6 - Calibración Cl a 0 ppm (offset): Cerrar paso de agua por la sonda y esperar hasta que el valor de lectura sea inferior a 0,10 ppm. Espere entre 5 y 60 minutos. Pulsar OK cuando la lectura sea cercana a cero.

Step 1 of 6 - Calibrate Cl at 0 ppm (offset): Close the water flow through the probe and wait until the reading is less than 0,10 ppm. Wait between 5 to 60 min. Press OK when the reading is close to 0.

Schritt 1 von 6 - Kalibrierung Cl bei 0 ppm (Offset): Wasserdurchfluss durch die Sonde stoppen und warten, bis die Ablesung unter 0,10 ppm ist. Zwischen 5 und 60 Minuten warten. Auf OK drücken, sobald die Ablesung nahe 0 ist.

Étape 1 sur 6 - Calibrage Cl à 0 ppm (offset): Fermer le passage de l'eau par la sonde et attendre que la valeur de mesure descende en dessous de 0,10 ppm. Patienter entre 5 et 60 minutes. Appuyer sur OK lorsque la valeur est proche de zéro.

Schritt 5 von 6 - Mit den Tasten + / - die realen ppm's laut Analyse DPD1 (Freies Chlor) eingeben und auf OK drücken.

Étape 5 sur 6 - Grâce aux touches + / - indiquer le ppm réels de l'eau en fonction de l'analyse DPD1 (chlore libre) puis appuyer sur OK.

2.11

Paso 6 of 6 - En caso que no se muestre esta pantalla, repetir el proceso de calibración.

Step 6 of 6 - If this screen is not shown repeat the calibration process.

Schritt 6 von 6 - Falls dieser Bildschirm nicht angezeigt wird, Kalibrierung wiederholen.

Étape 6 sur 6 - Si cet écran n'apparaît pas, répéter le processus de calibrage.

2.13

Calibración manual: Abrir paso de agua y fijar el medidor de caudal (rotámetro) en el nivel correcto de flujo (80-100l/h). Esperar hasta obtener una lectura estable. Con los botones +/- insertar manualmente el nivel de cloro (usar el medidor manual DPD1). Pulsar OK cuando el valor DPD1 (medida de objetivo) esté correcto en la pantalla.

Manual Calibration: Open de water flow and set the flowmeter (rotameter) at the right level of flow (80-100l/h). Wait some minutes until the current level is stable. With the keys +/- insert manually the water chlorine level (use a manual DPD1 test kit). Press OK when the DPD1 value is correct on display (target measurement).

Manuelle Kalibrierung: Wasserdurchfluss öffnen und Durchflussmesser (Rotameter) bei korrektem Wert (80-100L/h) fixieren. Auf stabile Ablesung warten. Mit den Tasten + / - manuell das Chlor Niveau (manuellen Messer DPD1) verwenden) eingeben. Auf OK drücken, sobald der Wert DPD1 (Zielmessung) am Bildschirm korrekt ist.

Calibrage manuel : Ouvrir l'arrivée d'eau et fixer l'appareil de mesure du débit (débitmètre) sur le niveau correct de flux (80-100l/h). Patienter jusqu'à ce que la valeur soit stable. Grâce aux boutons +/- indiquer manuellement le niveau de chlore (utiliser le compteur manuel DPD1). Appuyer sur OK lorsque la valeur DPD1 (mesure de l'objectif) affichée sur l'écran est correcte.



2.6



2.7



2.8



2.9



2.10



2.11

2.8

Paso 3 de 6 - Calibración Cl: Abrir paso de agua hasta 80-100 litros/h. Esperar hasta obtener una lectura estable de ppm's. Esperar entre 5 y 20 minutos. Pulsar OK cuando la lectura sea estable.

Step 3 of 6 - Calibrate Cl: Open the water flow until achieving 80-100 liters/hour. Wait until obtaining a stable reading of ppm. Wait between 5 to 20 min. Press OK when the reading is stable.

Schritt 3 von 6 - Kalibrierung Cl: Wasserdurchfluss auf 80-100 L/h einstellen.

Warten, bis Ablesung der ppm's stabil ist. Zwischen 5 und 20 Minuten warten. Auf OK drücken, sobald die Ablesung stabil ist.

Étape 3 sur 6 - Calibrage Cl : Ouvrir l'arrivée d'eau jusqu'à 80-100 litres/h. Patienter jusqu'à ce que la valeur en ppm soit stable. Patienter entre 5 et 20 minutes. Appuyer sur OK lorsque la valeur est devenue stable.

2.10

Paso 5 of 6 - Con las teclas + / - Introducir los ppm's reales del agua según análisis DPD1 (Cloro libre) y pulsar OK.

Step 5 of 6 - Establish the real ppm values with the buttons +/- according to your analysis result of DPD1 (free chlorine).

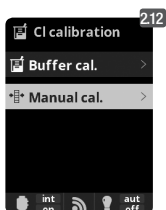

2.12

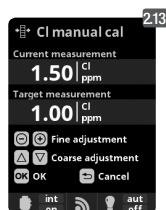

2.13